

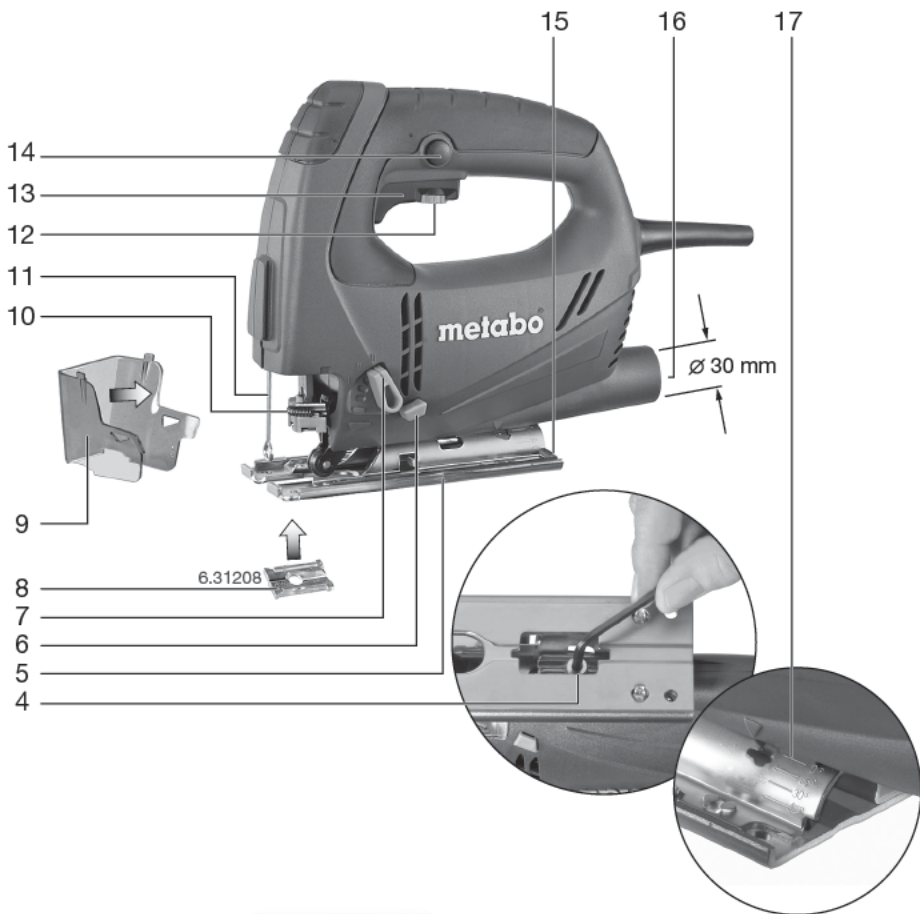

STEB 70 Quick STEB 80 Quick





ru Оригинальное руководство по

эксплуатации

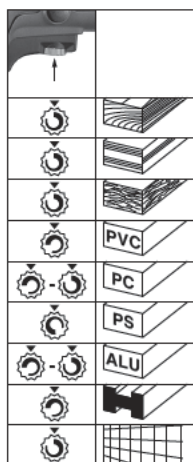
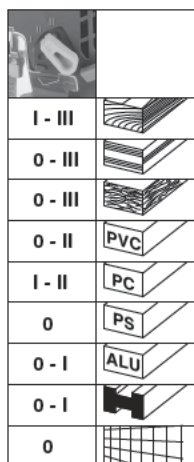

		STEB 70 Quick *1) Serial-Number: 01040..	STEB 80 Quick *1) Serial-Number: 01040.
M	Nm (inlbs)	6 (53.1)	6 (53.1)
T₁	mm (in)	70 (2 ³ / ₄)	80 (3 ⁵ / ₃₂)
T₂	mm (in)	20 (2 ⁵ / ₃₂)	25 (1)
T₃	mm (in)	6 (1 ¹ / ₄)	8 (5 ¹ / ₁₆)
n₀	min ⁻¹ (rpm)	3300	3300
P₁	W	570	590
P₂	W	335	350
m	kg (lbs)	2,0 (4.4)	2,0 (4.4)
a_{h,CM}/K_{h,CM}	m/s ²	8,5 / 2	8,5 / 2
a_{h,CW}/K_{h,CW}	m/s ²	12 / 2	12 / 2
L_{pA}/K_{pA}	dB(A)	89 / 3	89 / 3
L_{WA}/K_{WA}	dB(A)	100 / 3	100 / 3



 *2) 2014/30/EU, 2006/42/EC, 2011/65/EU
 *3) EN 60745-1:2009+A11:2010, EN 60745-2-11:2010

2016-07-27, Volker Siegle
 Direktor Produktentwicklung & Qualität (Vice President Product Engineering & Quality)
 *4) Metabowerke GmbH, Metabo-Allee 1, 72622 Nuertingen, Germany

(A)

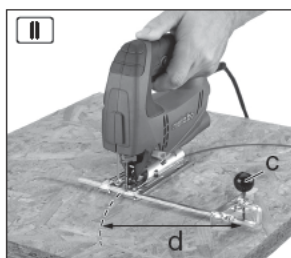
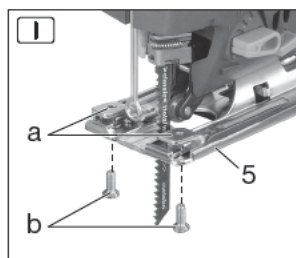

Оригинальное руководство по эксплуатации

1. Декларация о соответствии

Настоящим мы заявляем со всей ответственностью: Данные ручные электролобзики с идентификацией по типу и серийному номеру *1) отвечают всем действующим требованиям директив *2) и норм *3). Техническая документация для *4) – см. на стр. 3.

2. Использование по назначению

Электроинструмент предназначен для пиления цветных металлов и листовой стали, древесины и аналогичных ей материалов, полимерных и подобных им материалов. Любое другое использование является недопустимым.

За ущерб, возникший в результате использования не по назначению, ответственность несёт только пользователь.

Необходимо соблюдать общепринятые правила техники безопасности, а также указания, приведённые в данном руководстве.

3. Общие указания по технике безопасности



Для вашей собственной безопасности и защиты электроинструмента от повреждений соблюдайте указания, отмеченные данным символом!



ПРЕДУПРЕЖДЕНИЕ! В целях снижения риска травмирования прочтите руководство по эксплуатации.



ПРЕДУПРЕЖДЕНИЕ! Прочтите все инструкции и указания по технике безопасности. *Невыполнение инструкций и указаний по технике безопасности может привести к поражению электрическим током, возгоранию и/или к получению тяжелых травм.*

Сохраните все инструкции и указания по технике безопасности для будущего владельца насадки.

Передавайте электроинструмент следующему владельцу только вместе с этими документами.

4. Специальные указания по технике безопасности

При выполнении работ вблизи скрытой электропроводки держите инструмент только за изолированные поверхности. Контакт с токопроводящим кабелем может вызвать подачу напряжения на металлические части инструмента и стать причиной удара током.

Убедитесь, что в том месте, где будут производиться работы, не проходят линии

электро-, водо- и газоснабжения (например, с помощью металлоискателя).

Заготовку следует надёжно закрепить и зафиксировать от сдвига, например, с помощью зажимных приспособлений.

Не пытайтесь резать слишком маленькие заготовки.

При пилении направляющая панель должна плотно прилегать к заготовке.

При перерыве в работе отключите электроинструмент и подержите его в руке до полной остановки пильного полотна. Никогда не пытайтесь вынимать пильное полотно из заготовки или отводить электролобзик назад, пока пильное полотно вибрирует — в противном случае возможно появление отдачи.

Не включайте и не выключайте электроинструмент, пока пильное полотно контактирует с заготовкой. Прежде чем начать пиление, дождитесь, пока пильное полотно достигнет рабочей частоты ходов.

В случае повторного запуска электролобзика при нахождении пильного полотна в заготовке отцентрируйте его в пропиле и проверьте, нет ли зацепления зубьев полотна в заготовке. В случае защемления пильного полотна при повторном запуске электролобзика полотно может стать причиной возникновения отдачи.

Не приближайте руки к рабочей зоне пиления и не прикасайтесь к работающему пильному полотну. Не держите заготовку снизу.

Удаляйте опилки и другой мусор только после полной остановки инструмента.

Перед проведением каких-либо настроек, переоснащения или работ по техническому обслуживанию вынимайте сетевую вилку из розетки.

Опасность травмирования острыми кромками пильного полотна. После работы пильное полотно может быть очень горячим. Надевайте защитные перчатки.

Снижение пылевой нагрузки:



Частицы, образующиеся при работе данного инструмента, могут содержать вещества, которые способствуют развитию рака, появлению аллергических реакций, заболеваний дыхательных путей, возникновению тератогенных патологий или заболеваний репродуктивной системы. Несколько примеров подобных веществ: свинец (в содержащем свинец ЛКП), минеральная пыль (от строительного кирпича, бетона и т.п.), присадки для деревообработки (полихромовой кислоты, средства защиты древесины), некоторые виды древесины (например, пыль от дуба или бука), металлы, асбест.

Степень риска зависит от продолжительности воздействия этих веществ на пользователя или находящихся вблизи людей.

AMUR ИНСТРУМЕНТ

Не допускайте попадания частиц обрабатываемого материала в организм. Для уменьшения вредного воздействия этих веществ: обеспечьте хорошую вентиляцию рабочего места и используйте соответствующие средства защиты, например, респираторы, способные отфильтровывать микроскопические частицы.

Соблюдайте директивы, относящиеся к вашим условиям, в том числе относящиеся к обрабатываемому материалу, к персоналу, к вариантам применения и к месту проведения работ (например, положение об охране труда или об утилизации).

Обеспечьте удаление образующихся частиц, не допускайте образования отложений в окружающем пространстве.

Используйте только подходящую оснастку. Это позволит сократить количество частиц, неконтролируемо выбрасываемых в окружающую среду.

Используйте подходящее вытяжное устройство.

Для уменьшения пылевой нагрузки:

- не направляйте выходящие из инструмента частицы и отработанный воздух на себя, находящиеся рядом людей или скопления пыли;
- используйте вытяжное устройство и/или воздухоочиститель;
- хорошо проветривайте рабочее место и содержите его в чистоте, используя пылесос. Подметание или продувка только поднимает пыль в воздух;
- защитную одежду обрабатывайте пылесосом или стирайте. Не продавайте одежду воздухом, не выбивайте и не сметайте с нее пыль.

5. Обзор

См. с. 2.

- 1 Зажимной рычаг для крепления пыльного полотна
- 2 Опорный ролик пыльного полотна
- 3 Пыльное полотно
- 4 Винт регулировки направляющей панели
- 5 Направляющая панель
- 6 Переключатель устройства сдува опилок
- 7 Регулятор маятникового хода
- 8 Противоскольный вкладыш
- 9 Защитное стекло
- 10 Зажимное приспособление для пыльного полотна
- 11 Скоба защиты от случайного прикосновения к пыльному полотну
- 12 Колёсико для установки частоты ходов
- 13 Нажимной переключатель
- 14 Кнопка-фиксатор для непрерывного режима работы
- 15 Ключ-шестигранник
- 16 Патрубок пылеотсоса
- 17 Цоколь с указанием установленного угла резки

6. Ввод в эксплуатацию



Перед вводом в эксплуатацию проверьте соответствие напряжения и частоты сети, указанных на заводской табличке, параметрам сети электропитания.



Не работайте с инструментом без пыльного полотна!

6.1 Установка противоскольного вкладыша



Опасность травмирования острыми краями пыльного полотна. Перед установкой противоскольного вкладыша (8) удалите пыльное полотно.

Поверните электроинструмент так, чтобы **направляющая панель была направлена вверх**. Задвиньте противоскольный вкладыш спереди с соблюдением следующих 2 пунктов:

- Гладкая сторона вкладыша должна быть направлена вверх.
- Шлиц направлен назад (в направлении сетевого кабеля).

При работе с установленной защитной панелью (см. главу «Принадлежности» 10.) вставьте противоскольный вкладыш в эту панель.

6.2 Установка пыльного полотна



Опасность травмирования острыми краями пыльного полотна. После работы пыльное полотно может быть очень горячим. Надевайте защитные перчатки.

Используйте только то пыльное полотно, которое специально предназначено для обработки данного материала.

- Поверните зажимной рычаг (1) до упора вперёд и отпустите (рычаг остаётся в разблокированном положении).
- Вставьте пыльное полотно (3) до упора. При этом убедитесь в том, что полотно установлено зубьями вперёд и правильно расположено в пазу опорного ролика (2).
- Верните зажимной рычаг (1) в его исходное положение (после этого пыльное полотно будет надёжно зафиксировано).

6.3 Установка/снятие защитного стекла

Установка: установите защитное стекло (9) спереди до фиксации

Снятие: возьмите защитное стекло (9) с обеих сторон, слегка приподнимите и снимите, потянув вперёд.

6.4 Пиление с пылеудаляющим аппаратом

- Подсоедините к патрубку (16) пылеотсоса подходящий пылеудаляющий аппарат. При подключении используйте шланг диаметром 30 мм.
- Для оптимального пылеудаления установите защитное стекло (9).
- Выключите устройство для сдува опилок (см. главу 11).

6.5 Пиление без пылеудаляющего аппарата

- Работайте со снятым защитным стеклом (9) (описание снятия см. в главе 6.3).

6.6 Криволинейные пропилы

Снимите защитное стекло (9), противоскольный вкладыш (8) и отсоедините всасывающий шланг. Использовать эти детали при выполнении криволинейных пропилов запрещается.

- Ослабьте винт (4).
- Слегка сдвиньте направляющую панель (5) вперёд и поверните.
- Затем задвиньте направляющую панель (5) назад или вперёд в один из стопорных пазов (их можно увидеть через задний, полукруглый проём в опорной плите (5)). Значение текущего угла можно считать по значению на цоколе (17) направляющей панели. Настройте другой угол с помощью угломера.
- Снова затяните винт (4).

6.7 Пиление вблизи стен

Снимите защитное стекло (9), противоскольный вкладыш (8) и круговую и параллельную направляющую. Использовать эти детали при пилении вблизи стен запрещается.

- Ослабьте винт (4) настолько, чтобы можно было слегка приподнять направляющую панель (5).
- Слегка приподнимите направляющую панель (5) и сдвиньте её до упора назад.
- Снова затяните винт (4).

7. Эксплуатация

7.1 Устройства для сдува опилок

Подключаемое устройство для сдува опилок для обеспечения свободного обзора места пропила.

Включение: нажмите кнопку (6) на правой стороне электроинструмента. (на левой стороне электроинструмента должен быть виден символ ).

Выключение: нажмите кнопку (6) на левой стороне электроинструмента. (на правой стороне электроинструмента должен быть виден символ .

7.2 Установна маятникового хода

Установите нужный маятниковый ход с помощью рычага (7).

Положение «0» = маятниковый ход отключён

Положение «III» = маятниковый ход с максимальной амплитудой

Рекомендуемые установочные значения см. на с. 3.

Оптимальные значения лучше всего определяются путём пробного использования.

7.3 Установна максимальной частоты ходов

Установите на колёсике (12) максимальную частоту ходов. Это допускается также во время работы инструмента.

Рекомендуемые установочные значения см. на с. 3.

Оптимальные значения лучше всего определяются путём пробного использования.

7.4 Включение/выключение, изменение частоты ходов, непрерывный режим работы

Включение: нажмите переключатель (13). Частоту ходов можно изменять путём нажатия на переключатель (до установленной максимальной частоты ходов, см. также главу 7.3).

Выключение: отожмите переключатель (13).

Непрерывный режим: для непрерывного режима нажать переключатель (13) следует зафиксировать кнопкой-фиксатором (14). Для выключения повторно нажмите переключатель (13).

 В непрерывном режиме электроинструмент продолжает работать, даже если он вырвется из руки. Всегда крепко держите электроинструмент двумя руками за рукоятки, примите устойчивое положение и сконцентрируйте всё внимание на работе.

8. Чистка, техническое обслуживание

Инструмент следует регулярно очищать.

При этом с помощью пылесоса следует очистить вентиляционные щели на корпусе двигателя.

Регулярно и тщательно очищайте зажимное приспособление для пыльного полотна сжатым воздухом.

При необходимости очистите вентиляционные отверстия, расположенные за опорным роликом (2) пыльного полотна.

Периодически смазывайте опорный ролик (2) пыльного полотна каплей масла.

9. Советы и рекомендации

Врезание

При пилении тонких и мягких материалов пыльное полотно может само врезаться в заготовку без предварительного сверления отверстия. Используйте только короткие пыльные полотна. Только для настройки угла 0°.

См. рисунок на с. 2. Установите рычаг (7) в положение «0» (маятниковый ход отключён). Установите электролобзик передней кромкой направляющей панели (5) на заготовку.

Надежно удерживая электролобзик, плавно смещайте его вниз. После прорезания можно подключить маятниковый ход.

При пилении более толстых заготовок сначала следует просверлить отверстие, в которое затем можно вставить пильное полотно.

10. Принадлежности

Используйте только оригинальные принадлежности Metabo.

Используйте только те принадлежности, которые отвечают требованиям и параметрам, перечисленным в данном руководстве по эксплуатации.

Надежно фиксируйте принадлежности. При эксплуатации электроинструмента в держателе: надежно закрепите электроинструмент. Потеря контроля над электроинструментом и насадкой может стать причиной получения травм.

См. с. 4.

А Круговая и параллельная направляющая Полный ассортимент принадлежностей смотрите на сайте www.metabo.com или в главном каталоге.

10.1 Установка круговой и параллельной направляющей

Для выпиливания окружностей от \varnothing 100 мм до \varnothing 360 мм и выполнения пропилов параллельно кромке (макс. расстояние от кромки 210 мм).

Приспособления для зажима заготовок (с. 4, рис. 1)

Установите приспособления (а) на направляющую панель (5) проёмом вперёд и резьбовым отверстием вверх. Вверните винты (b) снизу.

 После использования удалите приспособления для зажима заготовок, так как при выполнении криволинейных пропилов может повредиться приспособление (10) для зажима пильного полотна.

 Для установки под углом пропила 45° наклонять электролобзик вправо запрещается, так как в противном случае возможно повреждение приспособления (10) для зажима пильного полотна.

Установка круговой направляющей (с. 4, рис. 1)

- Вставьте штангу круговой и параллельной направляющей сбоку в приспособления для зажима заготовок (а) (центрирующее острие (с) направлено вниз).
- Установите нужный радиус (d).
- Затяните винты (b).

Установка параллельной направляющей (с. 4, рис. 1))

- Вставьте штангу круговой и параллельной направляющей сбоку в приспособления для зажима заготовок (а) (центрирующее острие (с) направлено вверх).
- Выверните центрирующее острие (с).
- Установите нужную величину отступа от кромки (e).
- Затяните винты (b).

11. Ремонт

 К ремонту электроинструмента допускаются только квалифицированные специалисты-электрики!

Для ремонта электроинструмента Metabo обращайтесь в региональное представительство Metabo. Адреса см. на сайте www.metabo.com.

Списки запчастей можно скачать на www.metabo.com.

12. Защита окружающей среды

Выполняйте национальные правила утилизации и переработки отслужившего электроинструмента, упаковки и принадлежностей.

 Только для стран ЕС: не утилизируйте электроприборы и электроинструменты вместе с бытовыми отходами! Согласно директиве 2002/96/ЕС по отходам электрического и электронного оборудования и соответствующим национальным стандартам бывшие в употреблении электроприборы и электроинструменты подлежат раздельной утилизации с целью их последующей экологически безопасной переработки.

13. Технические характеристики

Пояснения к данным, указанным на с. 3. Оставляем за собой право на технические изменения.

M	= крутящий момент
T ₁	= максимальная толщина материала (древесина)
T ₂	= максимальная толщина материала (цветные металлы)
T ₃	= максимальная толщина материала (листовая сталь)
n ₀	= частота ходов на холостом ходу
P ₁	= номинальная потребляемая мощность
P ₂	= выходная мощность
m	= масса без сетевого кабеля

Результаты измерений получены в соответствии со стандартом EN 60745.

 Электроинструмент класса защиты II

~ Переменный ток

На указанные технические характеристики распространяются допуски, предусмотренные действующими стандартами.

 **Значения шума и вибрации**
Эти значения позволяют оценивать и сравнивать шум и вибрацию, создаваемые при работе различных электроинструментов. В зависимости от условий эксплуатации, состояния электроинструмента или рабочей (сменных) инструментов фактическая нагрузка может быть выше или ниже. При определении примерного уровня шума и вибрации учитывайте перемены в работе и фазы работы с пониженной (шумовой) нагрузкой. Определите

перечень организационных мер по защите пользователя с учетом тех или иных значений шума и вибрации.

Суммарное значение вибрации (векторная сумма трёх направлений) рассчитывается в соответствии со стандартом EN 60745:

$a_{h,CM}$ = значение вибрации (пиление листового металла)

$a_{h,CW}$ = значение вибрации (пиление древесины)

$K_{h, ...}$ = коэффициент погрешности (вибрация)

Уровень шума по методу A:

L_{pA} = уровень звукового давления

L_{WA} = уровень звуковой мощности

K_{pA}, K_{WA} = коэффициент погрешности



Надевайте защитные наушники!



Информация для покупателя:

Сертификат соответствия:

№ ТС ВУ/112 02.01. 003 04834, срок действия с 19.06.2014 по 20.01.2019 г., выдан республиканским унитарным предприятием «Белорусский государственный институт метрологий»; Республика Беларусь, 220053, г. Минск, Старовиленский тракт, 93; тел.: +375172335501; аттестат аккредитации: ВУ/112 003.02 от 15.10.1999.

Страна изготовления: Китай

Производитель: "Metabowerke GmbH",
Metaboallee 1, D-72622 Nuertingen, Германия

Завод-изготовитель:

"Metabo Powertools (China) Co. Ltd."
Bldg. 7, 3585 San Lu Road,
Pujiang Industrial Park, Min Hang District, Китай

Импортер в России:

ООО "Метабо Евразия"
Россия, 127273, Москва
ул. Березовая аллея, д 5 а, стр 7, офис 106
тел.: +7 495 980 78 41

Дата производства зашифрована в 10-значном серийном номере инструмента, указанном на его шильдике. 1 я цифра обозначает год, например «4» обозначает, что изделие произведено в 2014 году. 2 я и 3 я цифры обозначают номер месяца в году производства, например «05» - май

Гарантийный срок: 1 год с даты продажи

Срок службы инструмента: 5 лет с даты изготовления

Metabowerke GmbH
Metabo-Allee 1
72622 Nuertingen
Germany
www.metabo.com



AMURINSTRUMENT.RU