

PWE 11-100

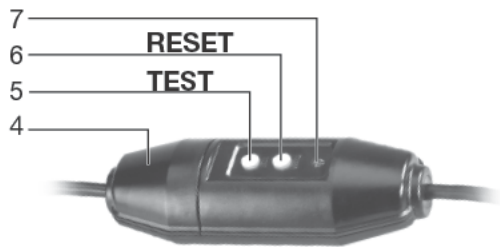

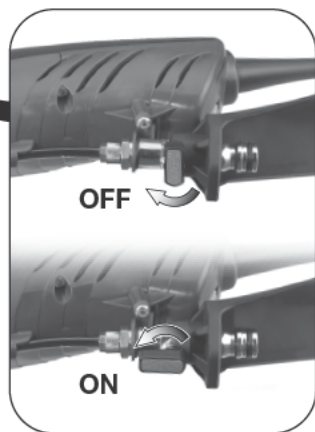

ru Оригинальное руководство по

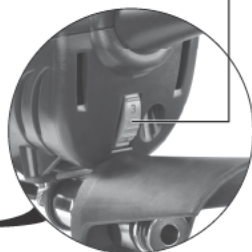
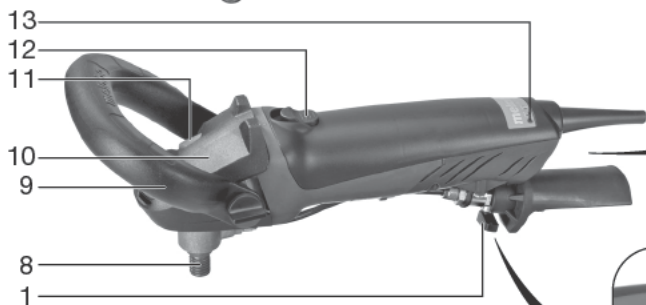
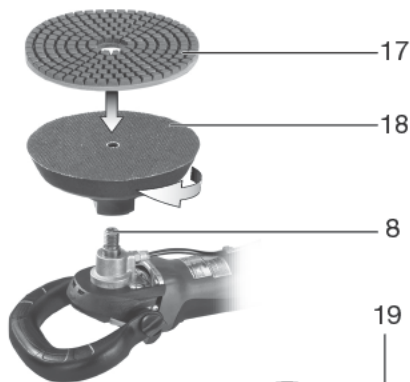
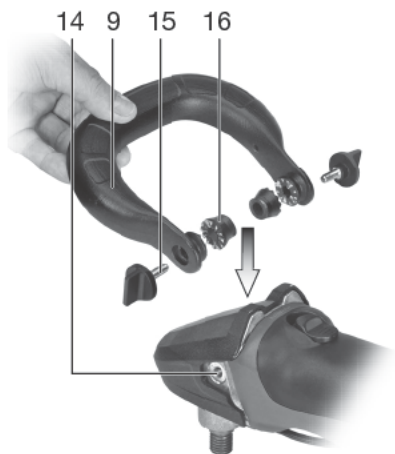



AMUR-INSTRUMENT-CENTR
 профессионалами не рождаются, ими становятся
OFF **CLICK**
AMURINSTRUMENT.RU

		PWE 11-100 *1) Serial Number: 02050..
D_{max}	mm (in)	125 (5)
$M_{t, max}$	Nm (in-lbs)	3,8 (4.0)
 M / I	- / mm (in)	M 14 / 19 (3/4)
n	min^{-1} (rpm)	1700 - 6100
n_N	min^{-1} (rpm)	5400
P_1	W	1100
P_2	W	620
m	kg (lbs)	2,2 (4.9)
$a_{h,p}/K_{h,p}$	m/s^2	3,5 / 1,5
L_{pA}/K_{pA}	dB(A)	86 / 3
L_{WA}/K_{WA}	dB(A)	97 / 3



*2) 2014/30/EU, 2006/42/EC, 2011/65/EU

*3) EN 60745-1:2009+A11:2010, EN 60745-2-

3:2011+A2:2013+A11:2014+A12:2014+A13:2015, EN 50581:2012

ppa. B.F.

2018-08-08, Bernd Fleischmann



Direktor Produktentstehung & Qualität (Vice President Product Engineering & Quality)

*4) Metabowerke GmbH - Metabo-Allee 1 - 72622 Nuertingen, Germany

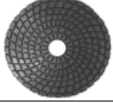
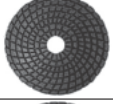
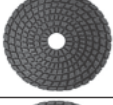
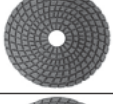
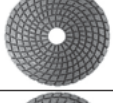
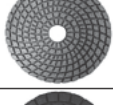
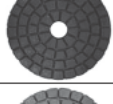

AMURINSTRUMENT.RU

A

	Order No / Réf./ Granulado / Grão	Grain / Grain / Nº de pedido / Cód.p/ped.
	6.26139	50
	6.26140	100
	6.26141	200
	6.26142	400
	6.26143	800
	6.26144	1500
	6.26145	3000
	6.26146	buff black
	6.26147	buff white

B

	Order No / Réf./ Granulado / Grão
	6.26149  АМУР-ИНСТРУМЕНТ-ЦЕНТР профессионалами не рождаются, ими становятся

AMURINSTRUMENT.RU

Оригинальное руководство по эксплуатации

1. Декларация соответствия

Мы с полной ответственностью заявляем: Эти угловые полировальные машины идентифицированы по типу и серийному номеру *1), отвечают всем соответствующим требованиям директив *2) и норм *3).
Техническая документация для *4) - см. с. 4.

2. Использование по назначению

Полировальная машина для влажной полировки предназначена для полирования природного камня и аналогичных материалов мокрым способом с применением соответствующих принадлежностей.

Машина не предназначена для работы без подачи воды.

Ответственность за любой ущерб, связанный с применением инструмента не по предусмотренному назначению, целиком ложится на пользователя.

Необходимо соблюдать общепринятые правила техники безопасности, а также указания, прилагаемые к данной инструкции.

3. Общие указания по технике безопасности



Для вашей собственной безопасности и защиты электроинструмента от повреждений соблюдайте указания, отмеченные данным символом!



ПРЕДУПРЕЖДЕНИЕ! В целях снижения риска травмирования прочтите данное руководство по эксплуатации.



ПРЕДУПРЕЖДЕНИЕ! Прочтите все инструкции и указания по технике безопасности. Невыполнение приведенных ниже инструкций и указаний по технике безопасности может привести к поражению электрическим током, возникновению пожара и/или к получению тяжелых травм.

Сохраните все инструкции и указания по технике безопасности для будущего владельца.

Передавайте электроинструмент следующему владельцу только вместе с этими документами.

4. Специальные указания по технике безопасности

4.1 Общие указания по технике безопасности для шлифования, шлифования с наждачной бумагой, шлифования с использованием

кардощётки, полирования и абразивной резки:

- a) Данный электроинструмент следует использовать в качестве полировальной машины. Следуйте всем указаниям по технике безопасности, инструкциям, изображениям и данным, которые вы получили вместе с инструментом. Несоблюдение следующих инструкций может привести к удару электрическим током, пожару и/или к тяжёлым травмам.
- b) Данный электроинструмент не предназначен для шлифования, шлифования с наждачной бумагой, работ с кардощётками и для абразивной резки. Использование электроинструмента не по назначению может привести к опасной ситуации и травмированию.
- c) Не используйте принадлежности, которые не были предусмотрены и не рекомендованы изготовителем специально для данного электроинструмента. Только тот факт, что вам удалось закрепить принадлежности на электроинструменте, не гарантирует его надёжную эксплуатацию.
- г) Допустимая частота вращения рабочего инструмента должна быть не ниже максимальной частоты вращения, указанной на электроинструменте. Принадлежности, вращающиеся с оборотами, превышающими допустимые, могут разрушиться.
- д) Наружный диаметр и толщина рабочего инструмента должны соответствовать размерам данного электроинструмента. Невозможно обеспечить экранирование и контроль рабочих инструментов неправильного размера.
- е) Рабочие инструменты с резьбовой вставкой должны в точности подходить к шлифовальному шпинделю электроинструмента. У рабочих инструментов, закрепленных с помощью фланцев, крепёжное отверстие должно в точности подходить по форме фланца. Рабочие инструменты, размеры которых не соответствуют зажимному приспособлению, вращаются неравномерно, очень сильно вибрируют и могут привести к потере контроля над электроинструментом.
- ж) Не используйте повреждённые рабочие инструменты. Перед каждым использованием осматривайте рабочие инструменты: абразивные круги не должны иметь сколов и трещин, шлифовальные тарелки, трещин, износа или сильного истирания, в проволочных щётках не должно быть выпавших или обломившихся проволочных прядей. В случае падения электроинструмента или рабочего инструмента проверьте его исправность; используйте только неповреждённый

рабочий инструмент. После проверки и установки рабочего инструмента проследите, чтобы ни вы, ни стоящие рядом люди не находились в плоскости вращения рабочего инструмента; и дайте поработать инструменту одну минуту с максимальной частотой вращения. Повреждённые рабочие инструменты обычно ломаются во время такой проверки.

h) **Используйте средства индивидуальной защиты. Используйте, в зависимости от вида работы, маску полной защиты лица, средства защиты глаз или защитные очки. Для защиты от мелких частиц абразивного инструмента и материала надевайте респиратор, защитные наушники, защитные перчатки или специальный фартук.** Защищайте глаза от отлетающих посторонних предметов. Респираторы и защитные маски должны отфильтровывать пыль, возникающую во время работы. Длительное воздействие громкого шума может привести к потере слуха.

i) **Следите за тем, чтобы другие люди находились на безопасном расстоянии от вашего рабочего места. Каждый человек, входящий в рабочую зону, обязан надевать средства индивидуальной защиты.** Отлетающие осколки обрабатываемой детали или обломившиеся рабочие инструменты могут нанести травму даже вне рабочей зоны.

j) **Держите сетевой кабель подальше от вращающегося рабочего инструмента.** В случае потери контроля над инструментом он может перерезать или затянуть сетевой кабель, и при этом ваши руки могут попасть в зону вращения рабочего инструмента.

k) **Никогда не кладите электроинструмент до полной остановки рабочего инструмента.** Вращающийся рабочий инструмент может коснуться поверхности, и в результате этого может произойти потеря контроля над электроинструментом.

l) **Не включайте электроинструмент во время его переноски.** Вращающийся рабочий инструмент может захватить детали одежды, в результате чего вы можете получить травму.

m) **Регулярно очищайте вентиляционные щели электроинструмента.** Вентилятор двигателя затягивает пыль в корпус, а большое скопление металлической пыли сопряжено с опасностью воздействия электрического тока.

n) **Не используйте электроинструмент вблизи легковоспламеняющихся материалов.** Искры могут вызвать воспламенение этих материалов.

4.2 Отдача и соответствующие указания по технике безопасности

Отдача представляет собой неожиданную реакцию в результате зацепления или заклинивания вращающегося рабочего инструмента: шлифкруга, шлифтарелки, кардошётки и т. д. Зацепление или блокировка ведут к внезапной остановке вращающегося

рабочего инструмента. Из-за задержки вращения рабочего инструмента при блокировке происходит неконтролируемый рывок электроинструмента.

Если, например, шлифкруг зажимается в заготовке, кромка круга застревает, и в результате этого круг может обломиться или вызвать отдачу. Вследствие этого шлифкруг движется в направлении оператора или в противоположном направлении, в зависимости от направления вращения круга в месте зажима. При этом абразивный круг может разрушиться.

Отдача является следствием неправильной или неумелой эксплуатации электроинструмента. Её можно избежать при соблюдении описанных ниже мер предосторожности.

a) **Крепко держите электроинструмент в руках и встаньте так, чтобы вы могли противодействовать силе отдачи. При наличии всегда используйте дополнительную рукоятку, чтобы максимально контролировать силу отдачи или реактивный момент при разгоне.** При соблюдении мер предосторожности вы сможете противодействовать отдаче и реактивным силам.

b) **Никогда не держите руку вблизи вращающихся рабочих инструментов.** При отдаче рабочий инструмент может коснуться руки.

c) **Не располагайтесь на стороне возможной отдачи электроинструмента.** Направление движения электроинструмента при отдаче противоположно движению шлифкруга в месте зажима.

d) **Работайте особенно осторожно в области углов, острых кромок и т. п. Не допускайте отскакивания или защемления рабочих инструментов в обрабатываемой детали.** Вращающийся рабочий инструмент склонен к защемлению при работе в области углов, острых кромок или при отскакивании. Это вызывает потерю контроля или отдачу.

e) **Не используйте цепной или зубчатый пильный диск.** Подобные рабочие инструменты часто вызывают отдачу или потерю контроля над электроинструментом.

4.3 Особые указания по технике безопасности при шлифовании с использованием наждачной бумаги:

Проследите, чтобы не свисали части полировального чехла, особенно шнурки для его крепления. Уберите в сторону или обрежьте шнурки. Свисающие и вращающиеся при работе концы шнурков могут наматываться на пальцы или заготовку.

4.4 Дополнительные указания по технике безопасности:

При любых требующих применения эластичных промежуточных элементов, используйте

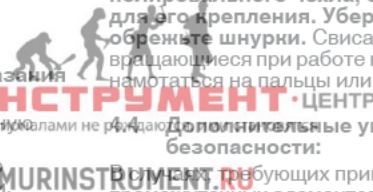

прокладки, поставляемые вместе с инструментом.

Соблюдайте указания изготовителя сменных инструментов или принадлежностей!

Хранить и применять рабочие инструменты необходимо аккуратно и в соответствии с предписаниями производителя.

Убедитесь, что рабочие инструменты изготовлены в соответствии с инструкциями производителя.

После выключения рабочий инструмент ещё некоторое время работает по инерции.

Обрабатываемую деталь нужно прочно закрепить и зафиксировать от сдвига, например, с помощью зажимных приспособлений. Крупные заготовки должны иметь достаточную опору.

Если используются рабочие инструменты с резьбой вставкой, конец шпинделя не должен касаться основания отверстия шлифинструмента. Следует обращать внимание на то, чтобы резьба рабочего инструмента имела достаточную длину для приёма длины шпинделя. Резьба рабочего инструмента должна совпадать с резьбой шпинделя. Указания по длине и резьбе шпинделя см. на с. 2 и в гл. 13. «Технические характеристики».



Всегда носите защитные очки.



В процессе обработки внутри инструмента может скапливаться токопроводящая пыль. Это может привести к удару электрическим током через корпус. По этой причине может возникнуть опасность поражения электрическим током. Поэтому необходимо регулярно (и достаточно часто) тщательно продувать работающий инструмент сжатым воздухом через его задние вентиляционные щели. При этом держите инструмент надёжно.

Следите за тем, чтобы в условиях запылённости работы все вентиляционные отверстия. При необходимости очистите инструмент от пыли отключите его от сети и следите за тем, чтобы при очистке не произошло повреждения внутренних деталей (используйте немаetalлические предметы).

Не допускается применение повреждённых, деформированных или вибрирующих рабочих инструментов.

Перед проведением каких-либо настроек, переоснащения или работ по техническому обслуживанию вынимайте сетевую вилку из розетки.

Не допускайте непреднамеренного пуска: всегда снимайте блокировку с выключателя, если вилка была вынута из розетки или если произошёл сбой в подаче тока.

Предохранительная муфта Metabo Safetyomatic: При срабатывании предохранительной муфты незамедлительно выключайте инструмент!

Поврежденную или потрескавшуюся дополнительную рукоятку следует заменить. Не используйте инструмент с дефектной дополнительной рукояткой.

Снижение пылевой нагрузки:



Частицы, образующиеся при работе с данным инструментом, могут содержать вещества, которые способствуют развитию рака, появлению аллергических реакций, заболеваний дыхательных путей, врожденных дефектов и прочих заболеваний репродуктивной системы. Несколько примеров подобных веществ: свинец (в содержащем свинец ЛКП), минеральная пыль (из строительного кирпича, бетона и т. п.), добавки для обработки древесины (соль хромовой кислоты, средства для защиты древесины), некоторые виды древесины (например, пыль от дуба или бука), металлы, асбест. Величина риска зависит от продолжительности воздействия этих веществ на пользователя или находящихся вблизи людей. Не допускайте попадания частиц обрабатываемого материала в организм. Для уменьшения вредного воздействия этих веществ: обеспечьте хорошую вентиляцию рабочего места и носите подходящие средства защиты, например, респираторы, которые способны отфильтровывать микроскопические частицы.

Соблюдайте директивы, распространяющиеся на обрабатываемый материал, персонал, вариант применения и место проведения работ (например, положение об охране труда, утилизации).

Обеспечьте удаление образующихся частиц, не допускайте образования отложений в окружающем пространстве.

Для выполнения особых работ используйте подходящие принадлежности (см. главу 10.). Это позволит сократить неконтролируемое попадание частиц в окружающее пространство. Используйте подходящую систему удаления пыли.

Уменьшить пылевую нагрузку вам помогут следующие меры:

- не направляйте выходящие из инструмента частицы и отработанный воздух на себя, находящихся рядом людей или скопления пыли.
- используйте установку удаления пыли и/или воздухоочиститель.
- хорошо проветривайте рабочее место и содержите его в чистоте путем обработки пылесосом. Подметание или выдувание только поднимает пыль в воздух.

обрабатывайте пылесосом или стирайте защитную одежду. Не продувайте одежду воздухом. Не выдувайте и не сметайте с

- 1 Запорный кран
- 2 Присоединительный штуцер
- 3 Водяной шланг (1/2") со стандартным самоблокирующимся быстроразъёмным соединением
- 4 Автомат защиты FI (автомат защиты от тока утечки)
- 5 Проверочная кнопка TEST
- 6 Кнопка сброса RESET
- 7 Контрольная лампа
- 8 Шпиндель
- 9 Дополнительная рукоятка
- 10 Передняя крышка (съёмная)
- 11 Кнопка блокировки шпинделя
- 12 Переключатель для включения/выключения
- 13 Электронный сигнальный индикатор
- 14 Резьбовые отверстия в корпусе редуктора
- 15 Барашковые винты
- 16 Шайбы-фиксаторы
- 17 Полировальный круг (с липучкой) *
- 18 Опорная тарелка (с липучкой) *
- 19 Установочное колёсико для регулировки частоты вращения

* в зависимости от комплектации/не входит в комплект поставки

6. Сборка, ввод в эксплуатацию

6.1 Установка дополнительной рукоятки

! Работайте только с установленной дополнительной рукояткой (9)! Установите дополнительную рукоятку как показано на рисунке (см. рис. А, с. 2).

- Вставьте шайбы-фиксаторы (16) слева и справа в корпус редуктора.
- Установите дополнительную рукоятку (9) на корпус редуктора.
- Вставьте барашковые винты (15) слева и справа в дополнительную рукоятку (9) слегка завинтите.
- Установите дополнительную рукоятку (9) под нужным вам углом.
- Прочно затяните рукой барашковые винты (15) слева и справа.

6.2 Подключение к электрической сети

! Перед вводом в эксплуатацию проверьте соответствие напряжения и частоты сети, указанных на заводской табличке, параметрам сети электропитания.

! Электроинструмент разрешается включать в розетку, только если она заземлена по всем правилам.

! Регулярно проверяйте сетевой кабель и вилку электроинструмента, при повреждении организуйте замену через сервисную службу Metabo.

При использовании удлинительного кабеля выбирайте 3-жильный кабель (его защитный провод должен иметь исправное соединение с

защитным контактом соединительной розетки и с вилкой).

При работах вне помещений используйте только допущенные к эксплуатации удлинительные кабели с соответствующей маркировкой.

Регулярно проверяйте удлинительные кабели и при наличии повреждений заменяйте их.

Удлинительные кабели должны соответствовать потребляемой мощности (ср. Технические характеристики). При использовании кабеля в бухте обязательно полностью разматывайте кабель.

6.3 Автомат защиты FI (Автомат защиты от тока утечки)

! Эксплуатация электроинструмента допускается только комбинации с автоматом защиты FI (4) из комплекта поставки.

! Перед каждым использованием электроинструмента проверяйте автомат защиты FI (4) в указанном порядке.

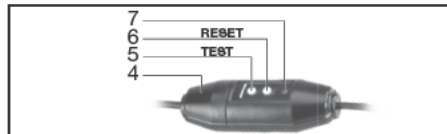

- Подключите электроинструмент к сети.
- Нажмите кнопку RESET (6). Загорается контрольная лампа (7).
- Нажмите кнопку TEST (5). Контрольная лампа должна погаснуть (7).
- Для использования электроинструмента снова нажмите кнопку RESET (6).

! Если при нажатой кнопке TEST (5) контрольная лампа (7) не гаснет, то эксплуатация инструмента запрещается! Проверьте электроинструмент с помощью квалифицированных специалистов-электриков!

Запрещается использовать автомат защиты FI для включения/выключения электроинструмента.

6.4 Запорный кран

См. рисунок b на с. 2.

Положение A = Запорный кран (1) закрыт

Положение B = Запорный кран (1) открыт

6.5 Подвод воды

! Регулярно проверяйте исправность запорного крана, шлангов, уплотнений и штуцеров.

! Используйте только чистую водопроводную воду. Давление воды должно быть не более 6 бар.

Эксплуатация электроинструмента допускается только при условии правильного подключения к системе водоснабжения.

! Рядом с электроинструментом и находящимся в рабочей зоне персоналом не должно быть воды.

! Содержите электроинструмент таким образом, чтобы вода не могла попасть в электроинструмент или на электрические компоненты.

- Проверьте, чтобы запорный кран (1) был закрыт.
- Проверьте, чтобы водопроводный кран системы водоснабжения был закрыт.
- Водяной шланг (1/2" или 13 мм) со стандартным самоблокирующимся быстроразъёмным соединением наденьте на присоединительный штуцер (2) до фиксации.
- Откройте водопроводный кран системы водоснабжения.

! Для снятия водяного шланга сначала закройте водопроводный кран системы водоснабжения, затем откройте запорный кран (1) для сброса давления в шланге. При снятии водяного шланга следите, чтобы вода не попала в электроинструмент. Закройте запорный кран (1).

6.6 Установка / снятие рабочего инструмента

! Кнопку (11) стопора шпинделя можно нажимать только при неподвижном шпинделе!

Установка:

- Нажмите кнопку (11) стопора шпинделя и пророчивайте шпиндель (8) рукой до тех пор, пока не почувствуете, что кнопка стопора вошла в зацепление.
- Навинтите рукой опорную тарелку (18) (с липучкой) по часовой стрелке
- Полировальный круг (17) с липучкой) просто прижмите к тарелке так, чтобы полировальный круг (17) точно совпал с опорной тарелкой (18).

Снятие:

- Нажмите кнопку стопора шпинделя (11)
- Рукой отверните опорную тарелку (18) против часовой стрелки (при необходимости воспользуйтесь гаечным ключом для удержания опорной тарелки).

7. Эксплуатация

7.1 Регулировка частоты вращения

С помощью установочного колёсика (19) можно выбирать и плавно изменять частоту вращения.

Установки 1–6 соответствуют следующим значениям частоты вращения без нагрузки:

1 1700 об/мин	4 4100 об/мин
2 2700 об/мин	5 4800 об/мин
3 3500 об/мин	6 5400 об/мин

Электронный блок VTC обеспечивает оптимальную работу в зависимости от обрабатываемого материала и поддерживает постоянную частоту вращения даже при нагрузке.

7.2 Включение/выключение

! Подводите инструмент к обрабатываемой детали только включённым.

! Следите за тем, чтобы инструмент не втягивал излишне пыль и опилки. При включении и выключении держите его подальше от скопившейся пыли. Не кладите инструмент до полной остановки двигателя.

! Не допускайте непреднамеренного пуска: всегда выключайте инструмент при вынимании вилки из розетки или прекращении подачи тока.

! В непрерывном режиме электроинструмент продолжает работать, даже если он вырвется из руки. Поэтому всегда надёжно удерживайте инструмент двумя руками за рукоятки, занимайте устойчивое положение и сконцентрируйте всё внимание на выполняемой работе.

Выключение: подключите электроинструмент к сети. Нажмите кнопку RESET (6). Сдвиньте переключатель (12) вперёд. Для непрерывной работы нажмите переключатель вниз до фиксации.

Выключение: нажмите на задний конец переключателя (12), а затем отпустите.

7.3 Указания по эксплуатации

Начало работы:

- Подключите воду (см. гл. 6.5)
- Проверьте автомат защиты FI (см. гл. 6.3)
- Откройте запорный кран (1), вода начнёт поступать из шпинделя (8).
- При необходимости установите частоту вращения, включите электроинструмент.
- Подведите рабочий инструмент к обрабатываемой детали.
- Прижмите инструмент с небольшим усилием и передвигайте его по поверхности взад и вперёд.

Завершение работы:

- Отведите рабочий инструмент от обрабатываемой детали.
- Выключите электроинструмент и дождитесь его полной остановки.
- Закройте запорный кран (1).
- Положите электроинструмент.

8. Устранение неисправностей

Контрольная лампа (7) не гаснет при нажатой кнопке TEST (5). Выньте сетевую вилку. Использовать электроинструмент запрещается! Профицитированных специалистов-электриков!

Защита от повторного пуска. При возобновлении подачи электропитания после его отключения, в целях безопасности, автоматический запуск оставшегося во включённом состоянии электроинструмента не происходит. Нажмите кнопку RESET (6). Загорается контрольная лампа (7).

Автомат защиты FI (4) при включении электроинструмента повторно отключает его. Выньте сетевую вилку. Использовать электроинструмент в таком случае запрещается! Проверьте электроинструмент с помощью квалифицированных специалистов-электриков!

Электронный индикатор (13) загорается, и частота вращения под нагрузкой уменьшается. Повышенная температура обмотки! Дайте поработать инструменту на холостом ходу, пока электронный индикатор не погаснет.

9. Очистка, техническое обслуживание

Очистка двигателя: регулярно (достаточно часто) и тщательно продувайте инструмент сжатым воздухом через задние вентиляционные щели. При этом держите его крепко.

10. Принадлежности

Используйте только оригинальные принадлежности Metabo.

Используйте только те принадлежности, которые отвечают требованиям и параметрам, перечисленным в данном руководстве по эксплуатации.

См. с. 4.

A Алмазный полировальный круг на липучке
B Опорная тарелка с липучкой
Полный ассортимент принадлежностей смотрите на сайте www.metabo.com или в главном каталоге.

11. Ремонт

 К ремонту электроинструмента допускаются только квалифицированные специалисты-электрики!

Замена вилки и сетевого кабеля (вкл. автомат защиты FI) производится только представителями компании Metabo или её сервисной службы.

Для ремонта электроинструмента Metabo обращайтесь в региональное представительство Metabo. Адрес см. на сайте www.metabo.com.

Списки запасных частей можно скачать с сайта www.metabo.com.

12. Защита окружающей среды

Соблюдайте национальные правила утилизации и переработки отходов отслужившего инструмента, упаковок и принадлежностей.

 Только для стран ЕС: не утилизируйте электроинструменты вместе с бытовыми отходами! Согласно директиве ЕС 2002/

96/EG по отходам электрического и электронного оборудования и соответствующим национальным нормам бывшие в употреблении электроприборы и электроинструменты подлежат отдельной утилизации с целью их последующей экологически безопасной переработки.

13. Технические характеристики

Пояснения к данным на с. 3. Оставляем за собой право на технические изменения.

$D_{\text{макс.}}$ = максимальный внешний диаметр

$M_{\text{т, макс.}}$ = максимальный крутящий момент

M = резьба шпинделя

l = длина шпинделя

n = частота вращения без нагрузки

(максимальная частота вращения)

nN^* = частота вращения при номинальной

нагрузке

P_1 = номинальная потребляемая мощность

P_2 = выходная мощность

m = масса без сетевого кабеля

Суммарное значение вибрации (векторная сумма трёх направлений) рассчитывается в соответствии со стандартом EN 60745:

$a_{h,p}$ = эмиссионное значение вибрации (при полировании)

$K_{h,p}$ = коэффициент погрешности (вибрация)

Указанный в данном руководстве уровень вибрации измерен методом, определённым стандартом EN 60745, и может использоваться для сравнения электроинструментов друг с другом. Он также подходит для предварительного определения вибрационной нагрузки.

Указанный уровень вибрации действителен для основных сфер использования электроинструмента. Однако если электроинструмент используется для других целей, с другими рабочими инструментами или в случае его неудовлетворительного техобслуживания, уровень вибрации может быть иным. Вследствие этого в течение всего периода работы инструмента возможно значительное увеличение вибрационной нагрузки.

Для точного определения вибрационной нагрузки следует также учитывать промежутки времени, в течение которых инструмент находится в выключенном состоянии или работает вхолостую. Вследствие этого в течение всего периода работы инструмента возможно значительное уменьшение вибрационной нагрузки.

Примите дополнительные меры безопасности для защиты оператора от воздействия возникающей вибрации, например:

техническое обслуживание электроинструмента и рабочих инструментов, сохранение тепла рук, правильная организация рабочих процессов.

Уровень шума, по методу A:

L_{pA} = уровень звукового давления

L_{WA} = уровень звуковой мощности
 $K_{pA/WA}$ = коэффициент погрешности (уровень шума)

 **Надевайте защитные наушники!**

Результаты измерений получены в соответствии со стандартом EN 60745.

* Мощные высокочастотные помехи вызывают колебания частоты вращения до 20 %. После устранения этих помех колебания исчезают.

Электроинструмент класса защиты I

На указанные технические характеристики распространяются допуски, предусмотренные действующими стандартами.



Информация для покупателя:

Сертификат соответствия:

№ ТС RU C-DE.AI30.B.01484, срок действия с 24.03.2015 по 23.03.2020 г., выдан органом по сертификации продукции «ИВАНОВО-СЕРТИФИКАТ» ООО «Ивановский Фонд Сертификации»; Адрес (юр. и факт.): 153032, Российская Федерация, Ивановская обл., г. Иваново, ул. Станкостроителей, д. 1; тел. (4932)77-34-67; E-mail: info@i-f-s.ru; Аттестат аккредитации № РОСС RU.0001.11AI30 от 20.06.14 г., выдан Федеральной службой по аккредитации

Страна изготовления: Германия

Производитель: "Metabowerke GmbH",
Metaboallee 1, D-72622 Nuertingen, Германия

Импортер в России:

ООО "Метабо Евразия"

Россия, 127273, Москва

ул. Березовая аллея, д 5 а, стр 7, офис 106

тел.: +7 495 980 78 41

Дата производства зашифрована в 10-значном серийном номере инструмента, указанном на его шильдике. 1 я цифра обозначает год, например «4» обозначает, что изделие произведено в 2014 году. 2 я и 3 я цифры обозначают номер месяца в году производства, например «05» - май

Срок службы изделия составляет 7 лет. Не рекомендуется к эксплуатации по истечении 5 лет хранения с даты изготовления без предварительной проверки (дату изготовления см. На этикетке).

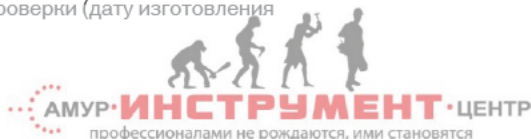

AMURINSTRUMENT.RU

Metabowerke GmbH
Metabo-Allee 1
72622 Nuertingen
Germany
www.metabo.com

